

LP-05

170 Lm/W



LUMINARIA PÚBLICA LED MODULAR

Diseño simple, ergonómico y de fácil mantenimiento. De elevada eficiencia energética brindando la máxima iluminación por Watt disponible.

Apta para las más adversas condiciones ambientales. De larga vida útil.

Satisface las más altas exigencias.



IMPORTA Y DISTRIBUYE
PRECIS S.A.

Bv. de los Rusos 4748

Teléfono 03543 40-4122

www.precis.com.ar

LP-05 170Lm/W

Luminaria Pública LED Modular



Driver Manwell serie ELG
De voltaje y corriente
regulable.

Tapa complemento de driver
de apertura superior.

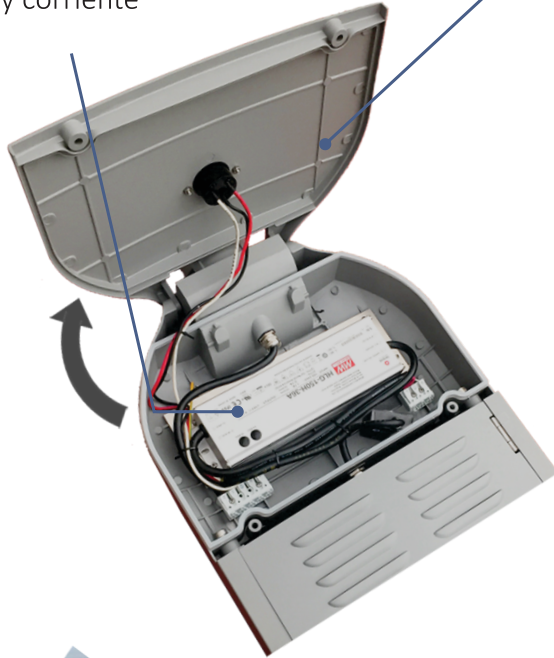

Módulos
intercambiables
mediante conectores
estancos IP67,
aseguran una
instalación rápida y
segura

Lentes de
PMMA de alta
transparencia
con 99% de
transmitancia

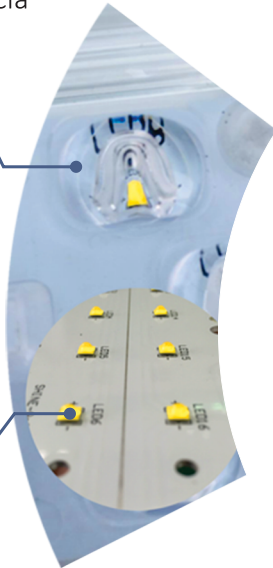
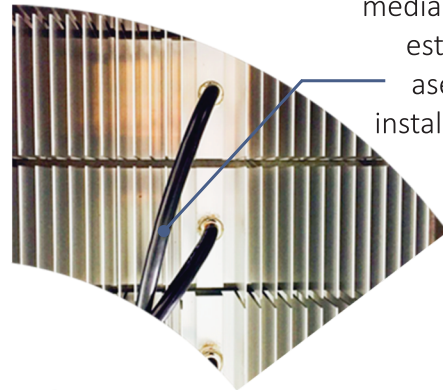

Chips de
elevada
eficiencia
lumínica
(170Lm/W)



Fotocelula
opcional

Protector de
sobretensión opcional

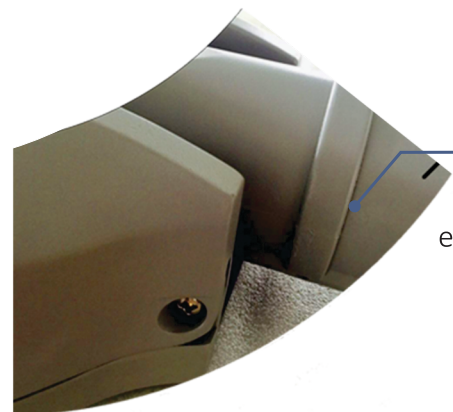

Fijación
regulable
entre 15°-105°



LP-05 170Lm/W

Luminaria Pública LED Modular



PARÁMETROS TÉCNICOS

Características ópticas y fotométricas

Temperatura de color: 3.000/6.000 K

Índice de reproducción cromática (CRI): >75

Ángulo de distribución lumínica: 140° x 70°

Características Eléctricas

Marca de Driver: Meanwell- ELG

Voltaje de Entrada: AC 200-240V 50Hz

Factor de Potencia ϕ : >0,95

Distorsión Harmónica Total (THD): <15

Marca de LED: LUXEON (PHILLIPS)

Rendimiento Lumínico: 170Lm / W

Vida útil: 70.000Hrs.

Características Generales

Material Cuerpo: Aluminio inyectado a presión

Ambiente de Trabajo: -40° +60°C, 10-95%RH

Grado de protección: IP67

Garantía: 5 años

Diagrama de distribución lumínica

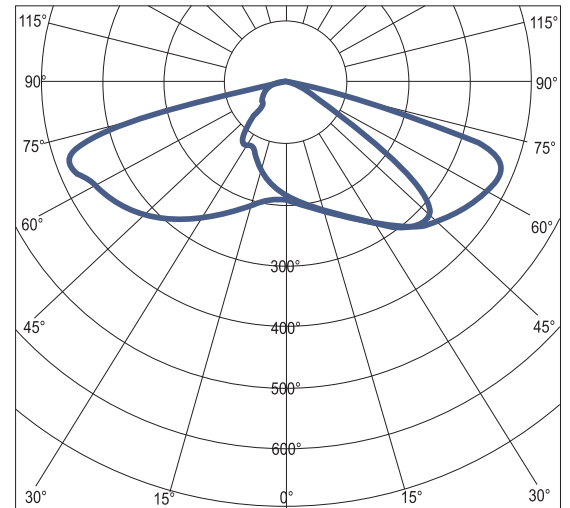

Detalle de embalaje

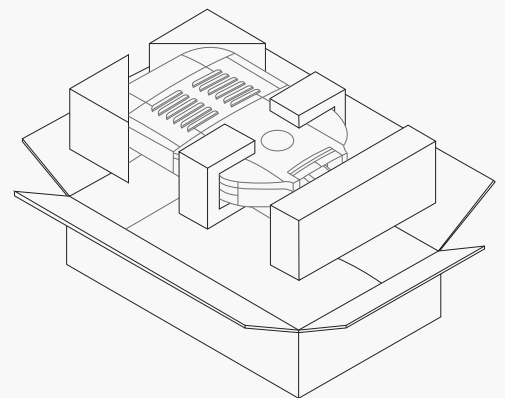

DIMENSIONES

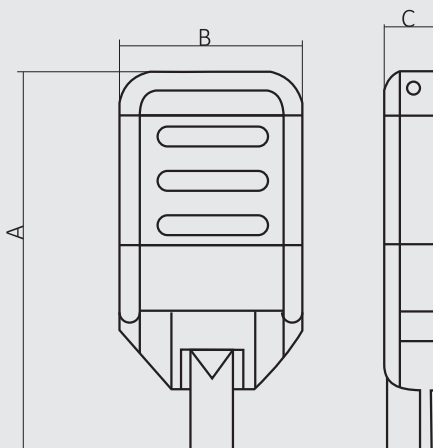

Código	Potencia W	Flujo Lumínico Total Lm	Corriente Amp. (100-240V)	Dimensiones AxBxC Cm.	Peso Kg.	Dimensión Embalaje Cm.
LP- 0501- 50	50	8.500	0,55- 0,26	50x 32x 8,5	5,6	57x 39x 16
LP- 0501- 60	60	10.200	0,64- 0,32	50x 32x 8,5	5,6	57x 39x 16
LP- 0502- 100	100	17.000	1,2- 0,55	58x 32x 8,5	7,0	64x 39x 16
LP- 0502- 120	120	20.400	1,4- 0,6	58x 32x 8,5	7,0	64x 39x 16
LP- 0503- 150	150	25.500	1,7- 0,75	65x 32x 8,5	8,3	72x 39x 16
LP- 0503- 180	180	30.600	2- 0,9	65x 32x 8,5	8,3	72x 39x 16
LP- 0504- 200	200	34.000	2,2- 1,05	73x 32x 8,5	9,4	80x 39x 16
LP- 0504- 240	240	40.800	2,7- 1,25	73x 32x 8,5	9,4	80x 39x 16
LP- 0505- 250	250	42.500	2,8- 1,35	80x 32x 8,5	10,6	87x 39x 16
LP- 0505- 300	300	51.000	3,3- 1,6	80x 32x 8,5	10,6	87x 39x 16



IMPORTA Y DISTRIBUYE
PRECIS S.A.

Bv. de los Rusos 4748

Teléfono 03543 40-4122

www.precis.com.ar